

Art. Nummer: PLVS0092

SA/PA/01/01 Vast

Anti-parkeerpaal, standaard paal Stad Antwerpen.
Vaste paal, in te betonneren.



Specificaties

Afmetingen

Diameter	Ø 139,7 mm
Hoogte vanaf maaiveld	848 mm
Totale hoogte	1238 mm

Materialen

Paal in thermisch verzinkt staal en gepoedercoat.
Tussenring in RVS (inox).

Kleur

Coating in Antwerps Stadsgrijs.
Dubbellaags gepoedercoat.

Uitvoering & Plaatsing

Uitvoerbaar als:
Vast model, in te betonneren.

Optioneel

Ook verkrijgbaar als neerklapbare variant, met of zonder rode kop.



THERMISCH VER-
ZINKT STAAL



GEPOEDERCOAT
STAAL



GEBORSTELD RVS

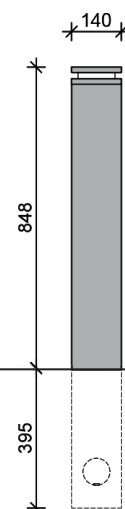

Art. Nummer: PLVS0098

SA/PA/01/05 Neerklapbaar

Anti-parkeerpaal, standaard paal Stad Antwerpen.
Bedoeld voor montage in een neerklapsysteem. Deze is zonder rode kop.



Specificaties

Afmetingen

Diameter	Ø 139,7 mm
Hoogte vanaf maaiveld	838 mm
Totale hoogte	848 mm

Materialen

Paal in thermisch verzinkt staal en gepoedercoat.
Tussenring in RVS (inox).

Kleur

Coating in Antwerps Stadsgrijs.
Dubbellaags gepoedercoat.

Uitvoering & Plaatsing

Uitvoerbaar als:
Neerklapbaar model.

Optioneel

Ook verkrijgbaar met rode kop of als vaste variant zonder rode kop.



THERMISCH VER-
ZINKT STAAL



GEPOEDERCOAT
STAAL



GEBORSTELD RVS

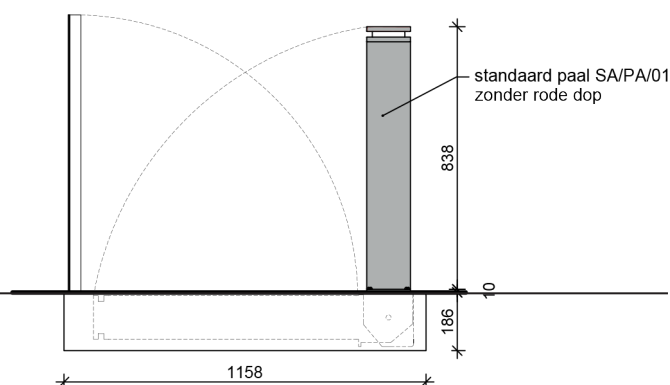

Art. Nummer: PLVS0099

SA/PA/01/05 Neerklapbaar

Anti-parkeerpaal, standaard paal Stad Antwerpen.
Bedoeld voor montage in een neerklapsysteem. Deze is met rode kop.



Specificaties

Afmetingen

Diameter	Ø 139,7 mm
Hoogte vanaf maaiveld	838 mm
Totale hoogte	848 mm

Materialen

Paal in thermisch verzinkt staal en gepoedercoat.
Tussenring in RVS (inox).

Kleur

Coating van de paal in Antwerps Stadsgrijs. Kop in reflecterend rood.

Dubbellaags gepoedercoat.

Uitvoering & Plaatsing

Uitvoerbaar als:
Neerklapbaar model.

Optioneel

Ook verkrijgbaar zonder rode kop of als vaste variant zonder rode kop.



THERMISCH VER-
ZINKT STAAL



GEPOEDERCOAT
STAAL



GEBORSTELD RVS

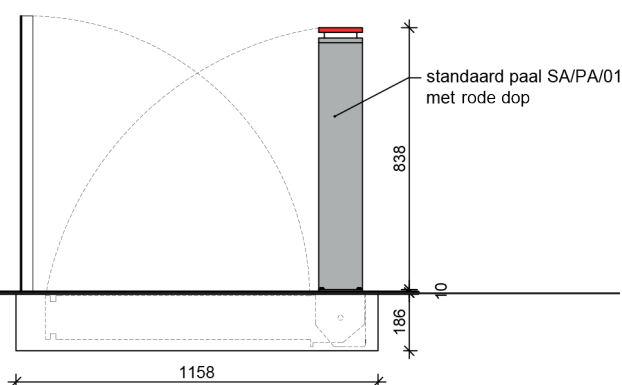

Art. Nummer: PLVS0096

SA/PA/01/02 Breekpaal

Anti-parkeerpaal, standaard paal Stad Antwerpen.
Dit is een breekpaal. Deze is altijd met rode kop.



Specificaties

Afmetingen

Diameter	Ø 139,7 mm
Hoogte vanaf maaiveld	848 mm
Totale hoogte	1146 mm

Materialen

Paal in thermisch verzinkt staal en gepoedercoat.
Tussenring in RVS (inox).

Kleur

Coating van de paal in Antwerps Stadsgrijs. Kop in reflecterend rood.

Dubbellaags gepoedercoat.

Uitvoering & Plaatsing

Uitvoerbaar als:
Breekpaal in bodemhuls.



THERMISCH VER-
ZINKT STAAL



GEPOEDERCOAT
STAAL



GEBORSTELD RVS

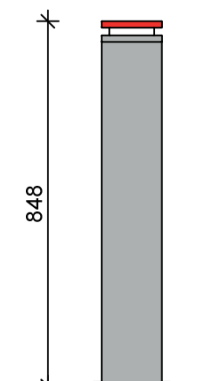

Art. Nummer: PLAS0096 + SO017

SA/PA/01/03 Wegneembaar

Anti-parkeerpaal, standaard paal Stad Antwerpen.
Dit is een wegneembare paal en is zonder rode kop.

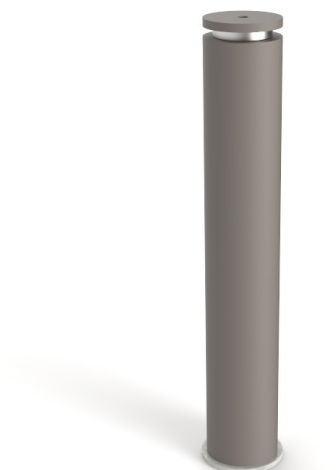

Specificaties

Afmetingen

Diameter	Ø 139,7 mm
Hoogte vanaf maaiveld	848 mm
Totale hoogte	848 mm

Materialen

Paal in thermisch verzinkt staal en gepoedercoat.
Tussenring in RVS (inox).

Kleur

Coating in Antwerps Stadsgrijs.
Dubbellaags gepoedercoat.

Uitvoering & Plaatsing

Uitvoerbaar als:
Wegneembaar model.

Optioneel

Verkrijgbaar met grondpot (SO017).



THERMISCH VER-
ZINKT STAAL



GEPOEDERCOAT
STAAL



GEBORSTELD RVS

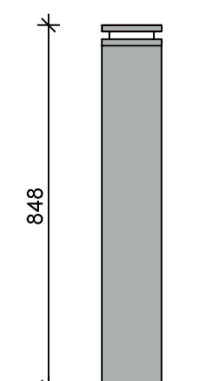

Art. Nummer: PLAS0093

SA/PA/01/04 Kettingpaal

Anti-parkeerpaal, standaard paal Stad Antwerpen.
Paal met 1 kettingoog.



Specificaties

Afmetingen

Diameter	Ø 139,7 mm
Hoogte vanaf maaiveld	848 mm
Hoogte oog vanaf maaiveld	824 mm

Materialen

Paal in thermisch verzinkt staal en gepoedercoat.
Tussenring in RVS (inox).

Kleur

Coating in Antwerps Stadsgrijs.
Dubbellaags gepoedercoat.

Uitvoering & Plaatsing

Uitvoerbaar als:
Vast model, in te betonneren.

Optioneel

Ook verkrijgbaar met 2 kettingogen aan weerszijden, 2 ogen onder elkaar en 4 kettingogen (2 aan weerszijden van de paal).



THERMISCH VER-
ZINKT STAAL



GEPOEDERCOAT
STAAL



GEBORSTELD RVS

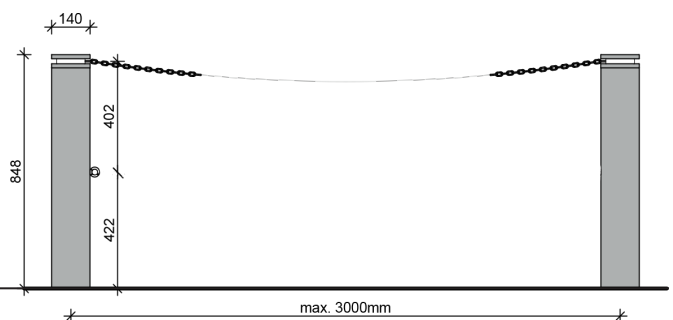

Art. Nummer: PLAS0094

SA/PA/01/04 Kettingpaal

Anti-parkeerpaal, standaard paal Stad Antwerpen.
Paal met dubbel kettingoog. Aan weerszijden van de paal zitten ogen.



Specificaties

Afmetingen

Diameter	Ø 139,7 mm
Hoogte vanaf maaiveld	848 mm
Hoogte oog vanaf maaiveld	824 mm

Materialen

Paal in thermisch verzinkt staal en gepoedercoat.
Tussenring in RVS (inox).

Kleur

Coating in Antwerps Stadsgrijs.
Dubbellaags gepoedercoat.

Uitvoering & Plaatsing

Uitvoerbaar als:
Vast model, in te betonneren.

Optioneel

Ook verkrijgbaar met 1 kettingoog, 2 ogen onder elkaar en 4 kettingogen (2 aan weerszijden van de paal).



THERMISCH VER-
ZINKT STAAL



GEPOEDERCOAT
STAAL



GEBORSTELD RVS

